

PEOPLE HAVE PRIORITY

W&H

Instrucțiuni de utilizare



CE

assistina
301 plus

Cuprins

Simboluri	4
Din instrucțiunile de utilizare	4
De pe dispozitivul medical	5
De pe ambalaj/de pe cartuș	6
1. Introducere	7
2. Despachetare	9
3. Setul de livrare	10
4. Indicații privind siguranța	11
5. Descriere	12
Partea frontală	12
Partea posterioară	13
6. Punerea în funcțiune	14
Prima umplere	17
7. Exploatare	20
Program de îngrijire	20
Montarea și demontarea adaptorului	21
Îngrijirea cu ulei a sistemului de tensionare	24
8. Curățare	25
9. Accesorii W&H	26

10. Întreținerea	28
Schimbul garniturilor inelare	29
Înnoirea pachetului de filtre.....	30
Schimbul filtrului de aer	31
11. Service	32
Returnări	32
Pregătire pentru returnare.....	33
12. Date tehnice	34
13. Eliminarea la deșeurile	35
Certificat de garanție	36
Parteneri de service W&H autorizați	37

Simboluri

Din instrucțiunile de utilizare



AVERTISMENT!
(în cazul în care ar
putea fi rănite persoane)



ATENȚIE!
(în cazul în care ar
putea fi deteriorat un obiect)



Explicații generale,
fără pericol
pentru om sau obiecte



Marcaj CE



A nu se arunca în
gunoiul menajer.



ATENȚIE!
Lichid și vapori inflamabili.

Simboluri



A se respecta instrucțiunile de
utilizare



Data producerii



Marcaj CE



Dispozitiv medical



DataMatrix Code
pentru informații despre produs,
inclusiv UDI (Unique Device
Identification)



Producător

De pe dispozitivul medical



Număr articol



Număr serial

Simboluri



Sus



Fragil



A se proteja împotriva umezelii



Marcă înregistrată „Punctul verde” – Duales System Deutschland GmbH



Marcă înregistrată a RESY OfW GmbH pentru etichetarea ambalajelor de transport și ambalajelor secundare reciclabile din hârtie și carton

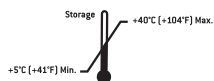

Interval de temperatură permis la depozitare



Marcaj CE



Dispozitiv medical



A se respecta instrucțiunile de utilizare



Producător



Precauție! Conform legislației federale a S.U.A., vânzarea acestui dispozitiv medical este permisă numai pe baza unei indicații sau a unei recomandări din partea unui medic stomatolog, unui practician sau a unui alt cadru medical care dispune de autorizație de introducere pe piață pentru statul federal în care acesta/aceasta își desfășoară activitatea profesională și în care dorește să utilizeze sau să autorizeze utilizarea acestui dispozitiv medical



A se proteja împotriva căldurii



Utilizabil până la



ATENȚIE!
Lichid și vapori inflamabili.



EUH210 Fișa cu date de securitate disponibilă la cerere.

1. Introducere

Pentru siguranța dumneavoastră și a pacienților dumneavoastră

Înainte a primei utilizări, citiți aceste instrucțiuni de utilizare. Acestea au rolul de a explica modul de utilizare a dispozitivului medical și de a asigura un tratament fără probleme, economic și sigur.



Urmați indicațiile privind siguranța.

Destinația

Unitate pentru curățarea canalelor de pulverizare și lubrifierea componentelor mobile ale instrumentelor stomatologice chirurgicale, turbinelor, motoarelor pneumatice și instrumentelor acționate pneumatic pentru îndepărtarea tartrului.



Utilizarea incorectă poate deteriora dispozitivul medical și astfel cauza riscuri și pericole pentru utilizator și terți.

La tratarea instrumentelor chirurgicale cu dispozitivul medical nu are loc nicio dezinfectare și nicio sterilizare. După curățarea canalelor de pulverizare și îngrijirea cu ulei a instrumentelor chirurgicale cu dispozitivul medical este necesară o dezinfectare și o sterilizare ulterioară.

Calificarea utilizatorului

La conceperea și dezvoltarea W&H Assistina am pornit de la ideea că grupul nostru țintă este reprezentat de medici dentiști, specialiști în igiena dentară și asistenții stomatologi de specialitate ai acestora.

Introducere



Producție în conformitate cu directiva UE

Dispozitivul medical corespunde prevederilor Regulamentului (UE) 2017/745.

Responsabilitatea producătorului

Producătorul își asumă răspunderea pentru eventualele implicații privind siguranța, stabilitatea și performanța dispozitivului medical numai în cazul în care sunt respectate următoarele indicații:

- > Dispozitivul medical trebuie utilizat în conformitate cu aceste instrucțiuni de utilizare.
- > Dispozitivul medical nu dispune de piese care pot fi reparate de către utilizator (excepție: schimbarea garniturilor inelare, cartușelor, filtrelor și filtrelor de aer). Modificările sau reparațiile pot fi efectuate numai de un partener de service autorizat de W&H (a se vedea pagina 37).
- > Deschiderea nepermisă a sigiliului aparatului duce la pierderea garanției sau a validității oricăror altor pretenții de acordare a acesteia.

Utilizarea incorectă, montarea, modificarea sau repararea neautorizată a dispozitivului medical, nerespectarea instrucțiunilor noastre sau utilizarea accesoriilor și a pieselor de schimb neomologate de W&H ne eliberează de obligativitatea acordării garanției sau de compensarea oricăror altor pretenții.



Incidentele grave care apar din cauza dispozitivului medical se vor semnala producătorului și autorităților competente!

2. Despachetare

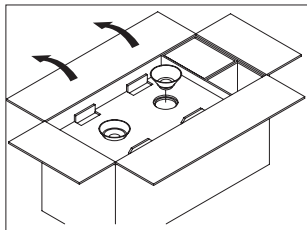

Puneți la dispoziție
instrucțiunile de utilizare.
Scoateți pâlnia albă și verde.

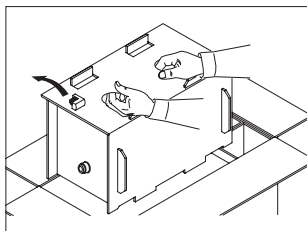

Scoateți adaptorul de bază.
Extrageți Assistina din cutia
izolantă.

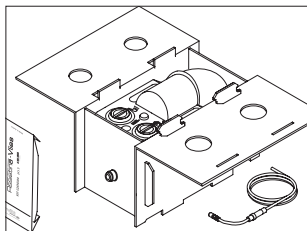

Deschideți cutia de la
cataramă.
Scoateți furtunul pentru
racordul de aer din capac și
echipamentul de bază.

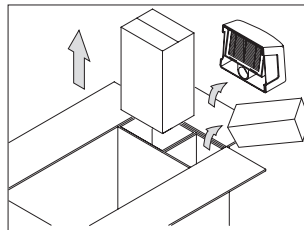

Scoateți uleiul de service,
soluția de curățare, filtrul de
aspirare și accesorii speciale
din compartimentele laterale.

Ambalajul W&H este ecologic și poate fi eliminat prin
intermediul firmelor de reciclare.

Cu toate acestea recomandăm păstrarea ambalajului original.

3. Setul de livrare

- > Dispozitiv de curățare și îngrijire W&H Assistina (REF 00030125, 00030140)
- > Filtru de aspirare complet
- > Adaptor de bază REF 02685000
- > Pâlnie de umplere, albă, REF 02689300
- > Pâlnie de umplere, verde, REF 02689400
- > Furtun pentru racordul de aer de 2 m, REF 02697000, complet
- > Echipament de bază lână de unică folosință cu 5 straturi REF 02690300
- > 2 garnituri de înlocuire REF 02680600 și
2 garnituri inelare de înlocuire REF 02695700
- > Instrucțiuni de utilizare

4. Indicații privind siguranța



Este obligatoriu să respectați indicațiile privind siguranța în toate circumstanțele

- > Așezați aparatul numai în spații ventilate suficient!
- > Mențineți aparatul închis în timpul procesului de îngrijire!



GHS02 ATENȚIE!

H226 Lichid și vapori inflamabili.

- > P210 A se păstra departe de surse de căldură, suprafețe fierbinți, scânteii, flăcări și alte surse de aprindere. Fumatul interzis.
- > P233 Păstrați recipientul închis etanș.
- > P280 A se purta mănuși de protecție/echipament de protecție a ochilor.
- > P403 + P235 A se depozita într-un spațiu bine ventilat. A se păstra la rece.
- > P501 Aruncați conținutul/recipientul conform prevederilor locale/regionale/naționale/internaționale.



- > Așezați dispozitivul medical pe o suprafață plană și orizontală.

5. Descriere

Partea frontală

Orificiu de umplere/
recipient de acumulare
ulei de service

Începerea
procesului de
îngrijire



Indicator de afișare a
nivelului de umplere
cu ulei de service

Vizorul sferei
pentru ulei de
service

Sertar pentru
reziduuri

Orificiu de umplere/
recipient de acumulare
soluție de curățare

Canalizație de
depozitare pentru
adaptor

Indicator de afișare a
nivelului de umplere
cu soluție de curățare

Capac

Vizorul sferei
pentru soluție de
curățare

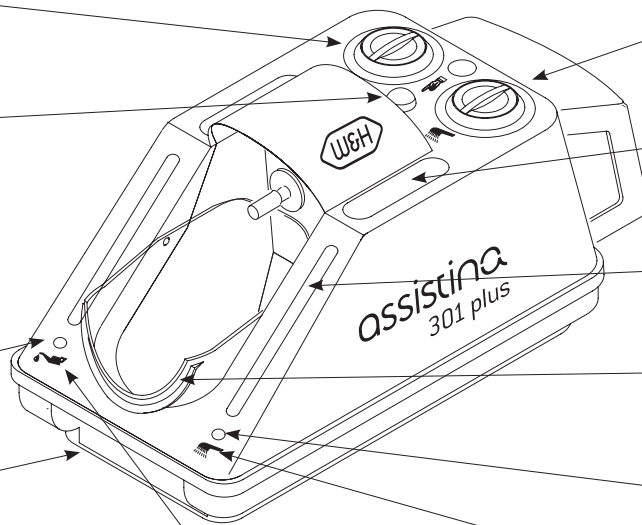

 Ulei de service W&H

 Soluție de curățare
W&H

Filtru de aspirare
complet

Cuplaj cu închidere
rapidă pentru aer
comprimat

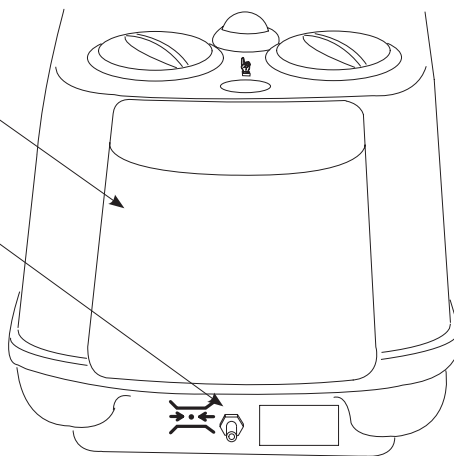

6. Punerea în funcțiune

- La momentul umplerii, uleiul de service trebuie să fie la temperatura camerei.
- Nu confundați niciodată pâniile (alb la alb, verde la verde) și păstrați-le fără praf!
Controlați indicatorul de afișare a nivelului de umplere!

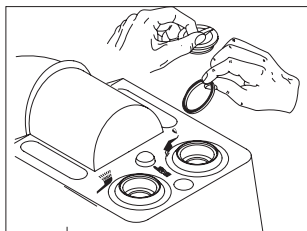

Deșurubați ambele încuietori și îndepărtați ambele garnituri de transport (defecțiune funcțională!)

Punerea în funcțiune

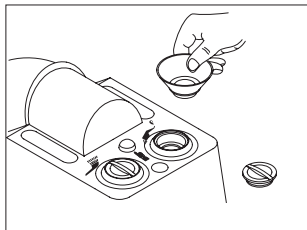

Deșurbați încuietoarea recipientului de acumulare alb. Puneți pâlnia albă.

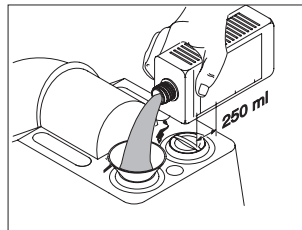

Umpleți 250 ml soluție de curățare.

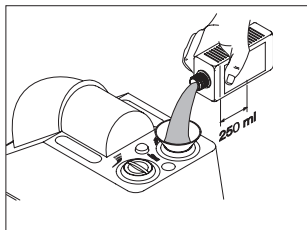

Umpleți 250 ml ulei de service.

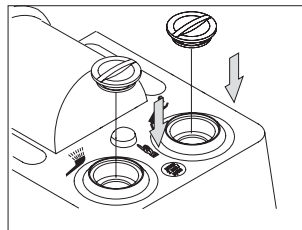

Închideți recipientul de acumulare, precum și uleiul de service și soluția de curățare.

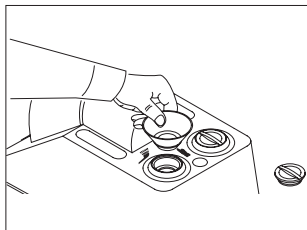

Deșurbați încuietoarea recipientului de acumulare verde. Puneți pâlnia verde.

Punerea în funcțiune

Generalități

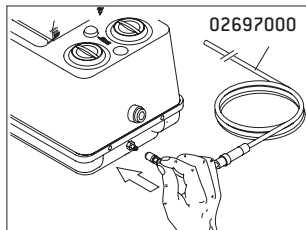

Împingeți cuplajul cu închidere rapidă al furtunului pentru racord pe doza de cuplaj de la Assistina. Racordați conducta de aer comprimat.

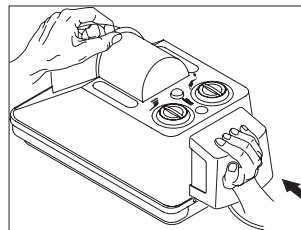

Montați etanș filtrul de aspirare.



Filtrul de aer integrat în furtunul pentru racord este numai un filtru fin. Acesta nu poate să curețe aerul compresorului nefiltrat și posibil murdărit. În caz de murdărire, înlocuiți filtrul fin.



> Utilizați numai aer comprimat necontaminat, fără ulei, uscat și filtrat, conform ISO 7494-2.

Punerea în funcțiune

Prima umplere

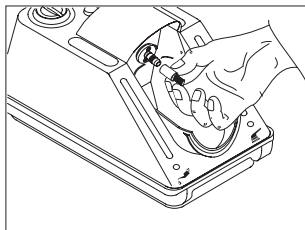

Scoateți protecția împotriva picurării de la setul de îngrijire și păstrați-o cu grijă. Închideți capacul.

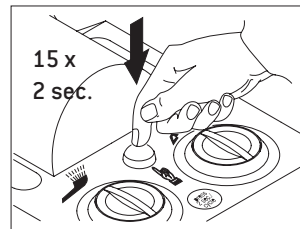

Apăsați butonul de pornire de aproximativ 15 ori timp de 2 secunde. Așteptați de fiecare dată câte 2 secunde.

 Dacă nu se vede niciun lichid sau nu se găsește în sertarul pentru reziduuri, conductele de alimentare nu sunt încă umplute.

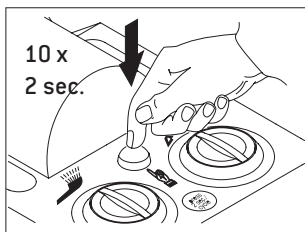

Apăsați butonul de pornire de 10 ori timp de 2 secunde.

 > În timpul testului, nu introduceți niciun instrument chirurgical, respectiv nu cuplați nicio turbină, niciun motor pneumatic și niciun instrument pentru îndepărtarea tartrului!
> Scoateți adaptorul dacă este introdus la setul de îngrijire.

Punerea în funcțiune

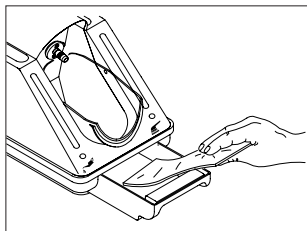

Așezați o inserție de lână în sertarul pentru reziduuri.

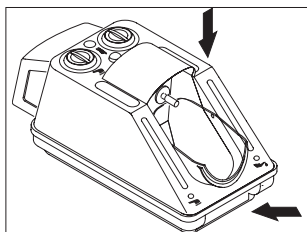

Închideți capacul și sertarul pentru reziduuri.

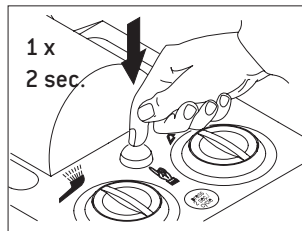

Apăsați butonul de pornire o dată timp de 2 secunde



Dacă inserția de lână este umezită, funcția este asigurată.

În caz contrar, repetați procesul de 2 până la 3 ori.

Aruncați inserțiile de lână impregnate, precum lavetele pentru dezinfectarea suprafețelor.



În cazul defecțiunilor în funcționare (de ex. vibrații, zgomote neobișnuite, încălzire, întrerupere, neetanșeitare), scoateți imediat dispozitivul medical din funcțiune și contactați un partener de service autorizat de W&H.

Punerea în funcțiune

Indicator de funcționare

Controlați permanent indicatorul de funcționare!

- > Apăsăți butonul de pornire timp de 2 secunde.
Pe vizorul din dreapta apare o sferă verde pentru soluția de curățare.
- > Eliberați butonul de pornire.
Pe vizorul din stânga apare o sferă verde pentru uleiul de service.



După câteva secunde, ambele sfere coboară la loc.

Procesul de îngrijire corespunzător poate fi identificat la ambele indicatoare de funcționare.

Dacă sfera nu este vizibilă în timpul derulării programului, există o defecțiune funcțională.

Controlul funcției sistemului de antrenare mecanic

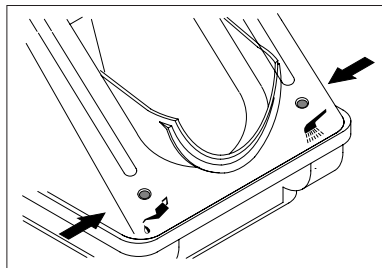

- > Așezați un instrument chirurgical cu instrument rotativ introdus pe setul de îngrijire al dispozitivului Assistina.
- > Apăsăți butonul de pornire timp de 2 secunde.



Ciclul de îngrijire începe, instrumentul rotativ se rotește.

Dacă instrumentul rotativ nu se rotește, există o defecțiune funcțională.

7. Exploatare

Program de îngrijire



- > Purtați îmbrăcăminte de protecție, ochelari de protecție, mască de protecție și mănuși.
- > Urmați instrucțiunile „Igienă și îngrijire” din instrucțiunile de utilizare pentru instrumente chirurgicale.

Instrumente chirurgicale cu cuplaj ISO

Programul de îngrijire se încheie în mod automat în cca. 35 secunde.

- > Rabatați cuplajul în jos.

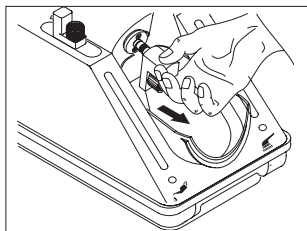

Apăsați butonul de deblocare și scoateți adaptorul de bază. Păstrați adaptorul în canalizația de depozitare.

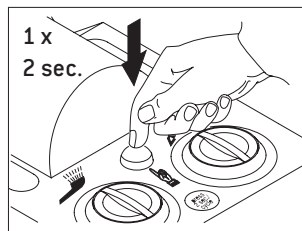

Apăsați butonul de pornire o dată timp de cca. 2 secunde. Deschideți capacul după procesul de îngrijire.

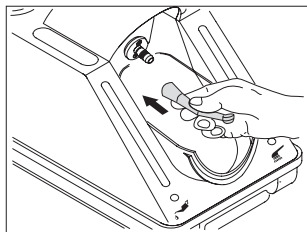

Montați pe setul de îngrijire instrumentul chirurgical cu orificiul de evacuare al spray-ului în jos până la opritor. Închideți capacul și sertarul pentru reziduuri.

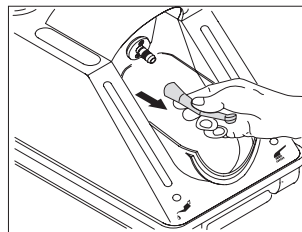

Apăsați butonul de deblocare verde al setului de îngrijire și scoateți simultan instrumentul chirurgical.

Turbine

Programul de îngrijire se încheie în mod automat în cca. 35 secunde.

> Utilizați adaptorul de bază REF 02685000 cu racord cu 4 orificii standard.

> Rabatați cuplajul în jos.

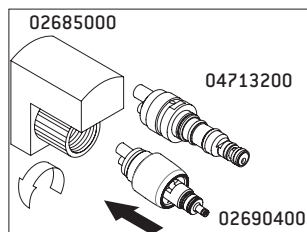

Turbine W&H cu cuplaj rapid:
Înșurubați adaptorul de bază cu adaptorul. Adaptoarele nu sunt adecvate pentru utilizare pe furtunul turbinei.

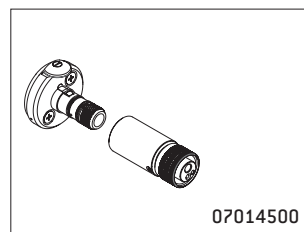

Turbine cu
> racord Borden cu 2 sau 3 orificii
și
> conexiune de aer de pulverizare
la aerul de acționare:
Înșurubați adaptorul de bază cu turbina. Fixați adaptorul de bază pe ajutorul motorului.

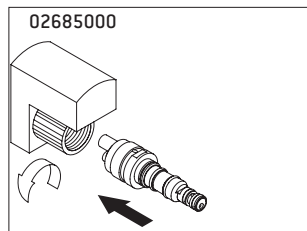

Alte turbine cu cuplaj rapid:
Înșurubați adaptorul de bază cu cuplajul rapid respectiv (de ex., adaptor 02692000, 04713200 ...).

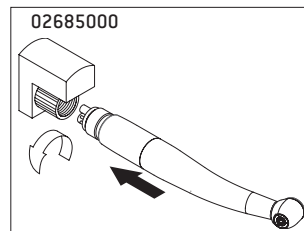

Turbine cu racord cu 4 orificii standard:
Înșurubați adaptorul de bază cu turbina respectivă.

Exploatare

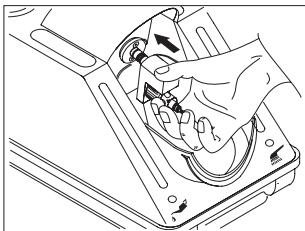

Montați pe setul de îngrijire grupul de adaptoare sau grupul de adaptoare cu turbină până la opritor.

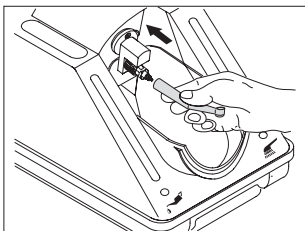

Montați pe grupul de adaptoare turbina cu cuplaj rapid cu orificiul de evacuare al spray-ului în jos până când se fixează.
Închideți capacul și sertarul pentru reziduuri

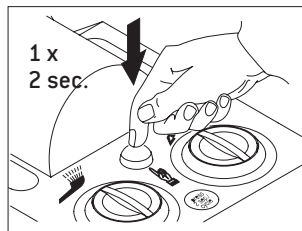

Apăsați butonul de pornire o dată timp de cca. 2 secunde.
Deschideți capacul după procesul de îngrijire.

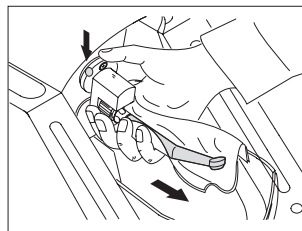

Apăsați butonul de deblocare verde al setului de îngrijire și scoateți simultan turbina de la grupul de adaptoare.

Motoare pneumatice și instrumente de îndepărtare a tartrului acționate pneumatic

Programul de îngrijire se încheie în mod automat în cca. 35 secunde.

- > Utilizați adaptorul de bază REF 02685000 cu racord cu 4 orificii standard.
- > Reglați aici inelul rotativ al motorului pneumatic pe modul de operare înainte sau înapoi (în poziția „Zero” nu are loc nicio îngrijire).
- > Îngrijiți-le ca pe turbine (a se vedea pagina 21).



Piese contraunghi FG

- > Curățați bucșa de prindere cel puțin o dată pe săptămână.
- > Îndepărtați instrumentul rotativ.
- > Utilizați adaptorul 02693000.



Purtați îmbrăcăminte de protecție, ochelari de protecție, mască de protecție și mănuși.

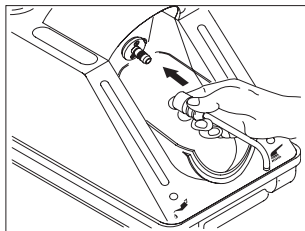

Împingeți pe setul de îngrijire adaptorul cu orificiul de evacuare orientat în partea inferioară. Capacul rămâne deocamdată deschis.



Apăsați butonul de pornire o dată timp de cca. 2 secunde.

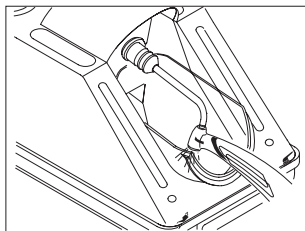

Apăsați instrumentul chirurgical de jos la adaptor. Rezemați instrumentul chirurgical pe marginea capacului.

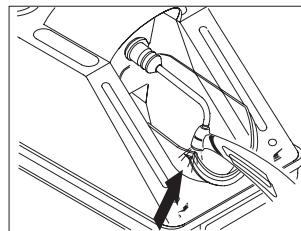

Apăsați instrumentul chirurgical cca. 10 secunde pe adaptor. Închideți capacul. Lăsați să se scurte durata rămasă a ciclului de îngrijire.

8. Curățare



Respectați legile, directivele, normele și prescripțiile în vigoare la nivel local și la nivel național cu privire la curățare și dezinfectare.



> Purtați îmbrăcăminte de protecție, ochelari de protecție, mască de protecție și mănuși.



Agent de curățare

> Utilizați numai detergenți prevăzuți pentru curățarea dispozitivelor medicale din metal și material plastic.

W&H recomandă curățarea exterioară a dispozitivului Assistina

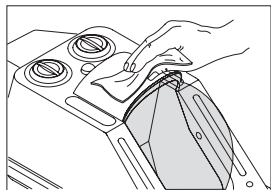

- > o dată pe săptămână, respectiv în caz de necesitate.
- > Utilizați soluția de curățare W&H pentru curățarea exterioară a carcasei.

Curățarea capacului și a sertarului pentru reziduuri

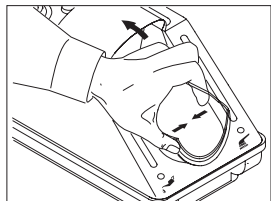

- > în caz de necesitate
- > Presați capacul.
- > Ridicați capacul din fixare.
- > Utilizați soluția de curățare W&H pentru curățarea interioară a capacului.
- > Curățați sertarul pentru reziduuri în termodezinfectant.

9. Accesorii W&H



Utilizați numai accesorii și piese de schimb originale W&H sau accesorii omologate de W&H!

Accesorii speciale

- 02676400 Protecție împotriva picurării la setul de îngrijire
- 02679000 Adaptor pentru capete detașabile pentru piesele contraunghi

- 02680600 Garnitură
- 02685000 Adaptor de bază
- 02689300 Pâlnie de umplere, albă
- 02689400 Pâlnie de umplere, verde

- 02690400 Adaptor pentru toate produsele W&H cu sistem Roto Quick
- 02691000 Adaptor potrivit pentru instrumentele chirurgicale T1 CLASSIC de la firma Sirona Dental Systems
- 02692000 Adaptor potrivit pentru turbinele din seria T1, T2, T3 de la firma Sirona Dental Systems
- 02693000 Adaptor sistem de tensionare
- 05204600 Elementul piesă contraunghi Entran
- 02697000 Furtun pentru racordul de aer de 2 m, cu îmbinare filetată 6 x 4 mm
- 04713200 Adaptor potrivit pentru racord Multiflex de la firma Kaltenbach & Voigt
- 07014500 Adaptor Assistina Borden

Accesorii W&H

02675200 Filtru de aer pentru furtun pentru racordul de aer 02697000

02695700 Garnitură inelară pentru set de îngrijire

02670500 Pachet de filtre

02675910 Ulei de service W&H 500 ml

02680200 Soluție de curățare W&H 1000 ml

02680500 Pachet ulei de service W&H și soluție de curățare W&H

02690300 Echipament de bază lână de unică folosință cu 5 straturi

02694500 Lână de unică folosință, pachet de 20 bucăți

10. Întreținerea

Inspecție periodică a dispozitivului Assistina

O inspecție periodică cu privire la funcționare și siguranță este necesară:

La fiecare utilizare:

- > Controlați indicatorul de funcționare.

O dată pe săptămână:

- > Controlați indicatoarele de afișare a nivelului de umplere.

O dată pe an:

- > Efectuați controlul funcției (pagina 19).
- > Verificați filtrul fin din furtunul pentru racordul de aer cu privire la murdărire.



- > Înlocuiți imediat garniturile inelare deteriorate sau neetanșe.
- > Nu utilizați unelte ascuțite!

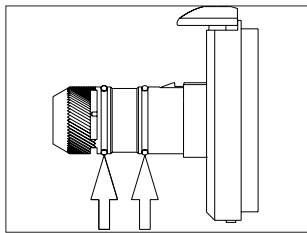

Controlați garniturile inelare de la setul de îngrijire. Înlocuiți garniturile inelare în caz de defect vizibil, respectiv o dată la două luni. Înlocuiți imediat o garnitură inelară lipsă.

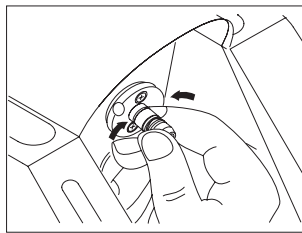

Apăsați garnitura inelară cu degetul mare și arătătorul simultan în mod ferm și scoateți garnitura inelară. Introduceți o nouă garnitură inelară.



Garniturile inelare pot fi schimbate fără unealtă specială. Degetele fără grăsimi facilitează acest schimb.

2 garnituri inelare de înlocuire nr. 02695700 sunt aplicate aici.



Înnoirea pachetului de filtre

- > Nu apucați lamelele filtrului de aspirare (pericol de deteriorare)!
- > Îngrijiiți doar atunci când este aplicat la W&H Assistina filtrul de aspirare cu pachet de filtre funcțional.

> Înnoiți pachetul de filtre din filtrul de aspirare după cca. 7000 de cicluri de îngrijire (corespunde consumului unei sticle de 500 ml de ulei de service W&H).

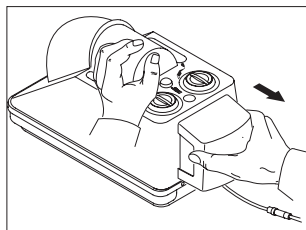

Scoateți filtrul de aspirare pe orizontală spre înapoi.

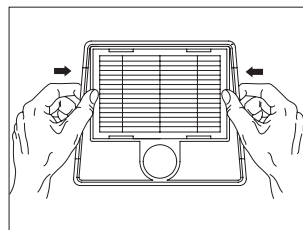

Scoateți pachetul de filtre din ambalaj. Apăsați pachetul de filtrul pe cadru în carcasa filtrului. Montați din nou etanș filtrul de aspirare.

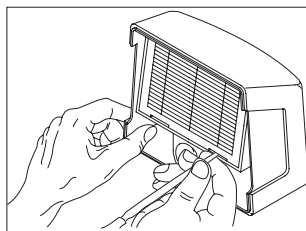

Apăsați în afară pachetul de filtre cu un obiect adecvat. Aruncați-l ca gunoi special.

Întreținerea

Schimbul filtrului de aer



Înainte de înlocuirii filtrului de aer, deșurubați alimentarea centrală cu aer.



Înlocuiți filtrul de aer în cazul murdăririi sau cel puțin o dată pe an.

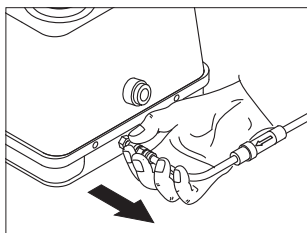

Scoateți furtunul pentru racordul de aer.

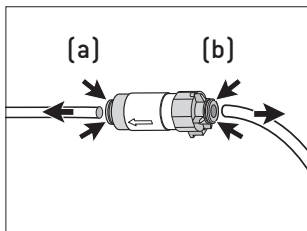

Împingeți inelul [a, b] pe filtrul de aer și deconectați furtunul pentru racordul de aer.

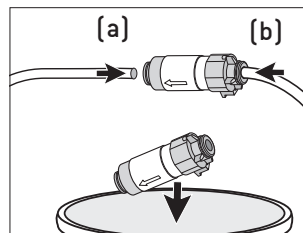

Înlocuiți filtrul de aer și conectați furtunul pentru racordul de aer [a, b].

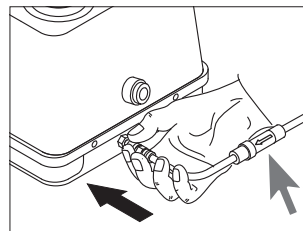

Introduceți furtunul pentru racordul de aer.



Observați direcția fluxului la filtrul de aer.

Returnări

- > Pentru orice întrebări contactați depozitul dvs. de dispozitive dentare competent sau unul dintre punctele noastre de service (a se vedea pagina 37)



Pentru returnare utilizați ambalajul original!

2 garnituri de transport
nr. 02680600
sunt aplicate aici.

Service

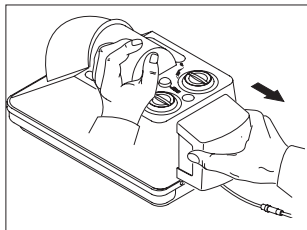

Scoateți filtrul de aspirare pe orizontală.

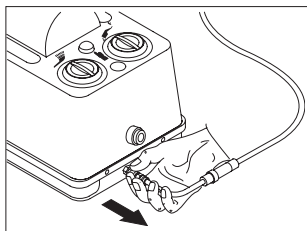

Decuplați furtunul pentru racordul de aer.

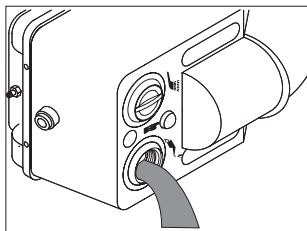

Goliți recipientul de acumulare al soluției de curățare și al uleiului de service. Nu goliți simultan recipientele. Nu este permisă amestecarea soluției de curățare și a uleiului de service!

Pregătire pentru returnare

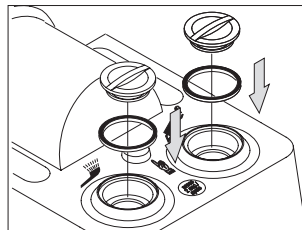

Așezați câte o garnitură în fiecare orificiu de umplere. Înșurubați fiecare încuietoare. Înainte de golirea primului recipient, montați garnitura de transport la al doilea recipient.

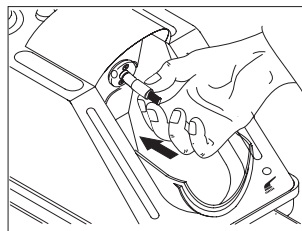

Montați protecția împotriva picurării nr. 02676400 pe setul de îngrijire.

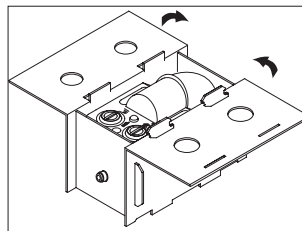

Dacă nu mai există: Solicitați un ambalaj W&H prin intermediul depozitului dvs. sau utilizați un ambalaj de înlocuire sigur.

12. Date tehnice

Înălțime:	223 mm
Lățime:	190 mm
Adâncime (cu filtru):	415 mm
Greutate:	2,70 kg
Consum de aer:	cca. 60 NI/min.
Intensitatea sunetului:	63 dB (A) (la distanță de 50 cm)
Presiune debit:	4 bari – 10 bari (reglare cu ajutorul regulatorului de presiune automat, integrat)
Cantitate de umplere:	250 ml ulei de service W&H F1, suficient pentru cca. 3.500 cicluri de îngrijire 250 ml soluție de curățare W&H, suficientă pentru cca. 2.500 cicluri de îngrijire

Condiții de mediu

Temperatura în timpul transportului:	0 °C până la +50 °C (+32 °F până la +122 °F)
Temperatura la depozitare:	+5 °C până la +40 °C (+41 °F până la +104 °F)
Temperatura în timpul funcționării:	+10 °C până la +40 °C (+50 °F până la +104 °F)

13. Eliminarea la deșuri



Asigurați-vă că, în momentul eliminării la deșuri, componentele nu sunt contaminate.



Respectați legile, directivele, normele și prescripțiile în vigoare la nivel local și la nivel național cu privire la eliminarea la deșuri.

- > Dispozitiv medical
- > Ambalaj

Certificat de garanție

Acest dispozitiv W&H a fost conceput cu mare atenție de către specialiști cu calificare înaltă. Numeroasele verificări și controale garantează o funcționare ireproșabilă. Vă rugăm să rețineți că pretențiile de acordare a garanției sunt valabile numai în condițiile respectării tuturor cerințelor din prezentele instrucțiuni de utilizare.

W&H își asumă răspunderea, în calitate de producător, începând cu data cumpărării, pentru defecțiunile de material sau de fabricație pentru o durată de garanție de 12 luni. Accesoriile și consumabilele sunt excluse din garanție.

Nu ne asumăm răspunderea pentru defecțiunile provenite din tratamentul necorespunzător sau reparațiile efectuate de către terți neautorizați de către W&H!

Pretențiile privind acordarea garanției se vor prezenta alături de bonul de casă furnizorilor sau partenerului de service autorizat de W&H.

Prestarea unui serviciu în garanție nu prelungește durata garanției și nu implică o durată de garanție pentru respectivul serviciu prestat.

12 luni garanție

Parteneri de service W&H autorizați

Vizitați site-ul web W&H la <http://wh.com>

În elementul de meniu „Service” puteți găsi partenerii de service cei mai apropiați autorizați de W&H.

Sau scanați codul QR.



Producător

W&H Dentalwerk Bürmoos GmbH
Ignaz-Glaser-Straße 53, 5111 Bürmoos, Austria

t +43 6274 6236-0, office@wh.com
f +43 6274 6236-55 wh.com

Form Nr. 50458 ARO
Rev. 013 / 20.04.2020

Ne rezervăm dreptul de a efectua modificări după publicare