

Návod k použití

Překlad originálního návodu k obsluze



CE
perfecta
900

Obsah

Symboly W&H	3 – 5
1. Úvod	6 – 7
2. Vybalení	8
3. Obsah balení	9 – 10
4. Bezpečnostní pokyny	11– 12
5. Popis / montáž / uvedení do provozu – kolenní ovladač	13 – 15
6. Popis / uvedení do provozu – stolní přístroj	16 – 18
7. Všeobecné uvedení do provozu – naplnění zásobníku chladicím médiem / regulace chladicího média	19 – 20
8. Popis motorového násadce LA-9 / LA-66 [volitelní] / Adaptér na frézkou [volitelný]	21 – 22
9. Všeobecná obsluha – spuštění motorového násadce / funkce vyfukování	23
10. Popis ovládacího prvku / montáž držáku [volitelně]	24 – 25
11. Obsluha ovládacího prvku – levotočivý chod / změna otáček / výměna motorového násadce Rozprašování chladicího média / bistabilní provoz / provoz s tempomatem	26 – 30
12. Sejmutí a nasazení motorového násadce	31
13. Výměna rotačního nástroje	32 – 33
14. Čištění	34
15. Čištění / výměna kleštiny	35 – 36
16. Chybová hlášení	37
17. Příslušenství W&H	38
18. Servis	39
19. Technické údaje	40 – 41
20. Recyklace a likvidace	42
Záruční list	43
EU prohlášení o shodě	44
Autorizovaní servisní partneři společnosti W&H	45

Symbols W&H



VAROVÁNÍ!

(při nedodržení těchto pokynů může
dojít ke zranění)



POZOR!

(při nedodržení těchto pokynů může
dojít k poškození zařízení)











Všeobecná vysvětlení, není zde riziko
ohrožení osob nebo zařízení



Servis W&H

Symbole W&H

	Postupujte podle návodu k použití		Nelikvidujte společně s komunálním odpadem	REF	Objednací číslo
	Datum výroby		Nožní spínač	SN	Výrobní číslo
	Elektrická pojistka		Motor	V	Elektrické napětí přístroje
	Datový maticový kód, výhradně jen na určitých modelech, slouží k identifikaci výrobku		Ovládací prvek	AC	Střídavý proud
				VA	Elektrický příkon přístroje
				A	Proudové zatížení
				Hz	Kmitočet střídavého proudu

Symbyly W&H



Nahoře

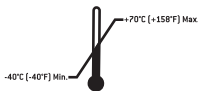

Připustný
rozsah teplot

R_x_{only}

Výstraha: Podle federálního zákona USA je prodej tohoto přístroje dovolen pouze na poukaz nebo na příkaz zubního lékaře, lékaře nebo jiného zdravotníka s atestací ve federálním státu, ve kterém provádí svou praxi a tento přístroj používá, nebo k jeho použití dá podnět.



Křehké

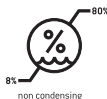

Připustná vlhkost
vzduchu



Chránit před vlhkem



CE od výrobce



»Der Grüne Punkt«
Kvalifikační symbol společnosti
Duales System Deutschland AG





Výrobce



Všeobecně používaný
symbol pro opakované
použití/možnost recyklace

1. Úvod

 **Pro vaši bezpečnost a pro bezpečnost vašeho týmu**
Tento návod k použití by vám měl vysvětlit, jakým způsobem manipulovat s výrobkem W&H. Musíme vás však také varovat před možnými nebezpečnými situacemi. Vaše bezpečnost a bezpečnost vašeho týmu je pro nás velice důležitá.

 Proto je nutné dbát na bezpečnostní pokyny uvedené na stranách 11 až 12.

Použití v souladu s určením

Tato laboratorní jednotka je určena k rotačnímu obrábění všech materiálů zpracovávaných v dentální laboratoři, při kterém je ruční násadec veden ručně.

 **Laboratorní jednotka není koncipována jako lékařský přístroj!**
Jednotku není dovoleno používat na pacientech!

Odborné použití

Přístroj Perfecta je určen výhradně k odbornému použití v oboru zubní techniky, v souladu s platnými předpisy o bezpečnosti práce, zabránění úrazům a při dodržení tohoto návodu k použití. Nedodržení našich pokynů nebo použití příslušenství a náhradních dílů neschválených společnostmi W&H, povede ke ztrátě záruky a ostatních nároků.

Úvod

Perfecta je ve stavu dodaném od výrobce

- > bezpečnostně testována
- > opatřena kontrolní značkou UL
- > vybavena odrušovačem dle příslušných norem.

Toto prohlášení se nevztahuje na nepředpokládané úpravy, zásahy do konstrukce, nesprávnou instalaci apod.



Odpovědnost výrobce

Výrobce W&H Dentalwerk Bürmoos odpovídá za bezpečnost, spolehlivost a výkon laboratorní jednotky Perfecta pouze v případě, že budou dodrženy následující pokyny:



- > Řiďte se návodem k použití
- > Jednotka Perfecta neobsahuje žádné součásti, které by si mohl uživatel sám opravit. Montáž, změny nebo opravy smí provádět výhradně autorizovaný servisní partner společností W&H (viz stránka 45).
- > Při nedovoleném otevření laboratorní jednotky pozbývá platnosti záruka nebo další nároky vyplývající ze záruky.

2. Vybalení

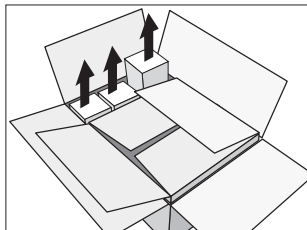

- 1 Vyměte krabice s příslušenstvím.

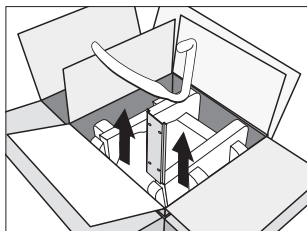

- 2 Kolenní ovladač: Vyměte přídržný plech a rameno funkce vyfukování.

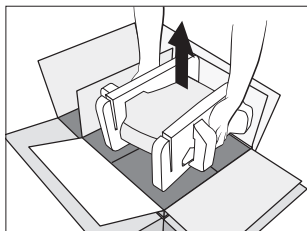

- 3 Vyměte vložený ochranný obal s jednotkou.

Obal W&H je ekologický a lze jej předat k likvidaci firmě specializované na likvidaci a recyklaci odpadů.

Doporučujeme však, abyste si originální obal ponechali.

3. Obsah balení jednotky Perfecta 900 s vnitřním zásobováním chladicím médiem

Kolenní ovladač	Stolní přístroj	Kolenní ovladač, stolní přístroj
<p>Laboratorní jednotka:</p> <ul style="list-style-type: none">○ katalogové číslo 05223900 230 V○ katalogové číslo 05224000 115 V <p>○ Ovládací prvek LA-9D, katalogové číslo 05243400</p> <p>○ Rameno funkce vyfukování, katalogové číslo 05148800</p> <p>○ Přídržný plech, katalogové číslo 01170500</p> <p>○ Šrouby do plechu, katalogové číslo 00952200</p>	<p>Laboratorní jednotka:</p> <ul style="list-style-type: none">○ katalogové číslo 05223500 230 V○ katalogové číslo 05223600 115 V <p>○ Ovládací prvek LA-9D, katalogové číslo 05243400</p> <p>○ Nožní spouštěč L-NV, katalogové číslo 05038100</p> <p>○ Stojan pro laboratorní jednotku, katalogové číslo 04820800</p>	<ul style="list-style-type: none">○ Kabel motoru 1,8 m pro LA-9, katalogové číslo 05117800○ Hadice pro připojení přívodu vzduchu, katalogové číslo 052250400○ Motorový násadec LA-9 (bez kabelu motoru), katalogové číslo 05015900○ Stojan násadce, katalogové číslo 03211500 <p>volitelně:</p> <ul style="list-style-type: none">○ <i>Kabel motoru 1,8 m pro LA-66, katalogové číslo 05116500</i>○ <i>Motorový násadec LA-66 (bez kabelu motoru), katalogové číslo 05201200</i>○ <i>Klíč na kleštinu, katalogové číslo 01125900</i>○ <i>Vidlicový klíč, katalogové číslo 03202800</i>○ <i>Servisní olej W&H, katalogové číslo 03304500</i>○ <i>Čistící kartáček, katalogové číslo 00669400</i>○ Síťový kabel, katalogové číslo 01343700 (Evropa) alternativně:○ Síťový kabel, katalogové číslo 01343900 (USA, CAN, J) / katalogové číslo 03212700 (UK, IRL) / katalogové číslo 02909300 (AUS, NZ) / katalogové číslo 04280600 (CH)

Obsah balení jednotky Perfecta 900 s vnitřním zásobováním chladicím médiem

Kolenní ovladač	Stolní přístroj	Kolenní ovladač, stolní přístroj
<p>Laboratorní jednotka:</p> <ul style="list-style-type: none">○ katalogové číslo 05333600 230 V○ katalogové číslo 04542400 115 V <p>○ Ovládací prvek LA-9D, katalogové číslo 05243400</p> <p>○ Rameno funkce vyfukování, katalogové číslo 05148800</p> <p>○ Přídržný plech, katalogové číslo 01170500</p> <p>○ Šrouby do plechu, katalogové číslo 00952200</p>	<p>Laboratorní jednotka:</p> <ul style="list-style-type: none">○ katalogové číslo 05334200 230 V○ katalogové číslo 05334300 115 V <p>○ Ovládací prvek LA-9D, katalogové číslo 05243400</p> <p>○ Nožní spouštěč L-NV, katalogové číslo 05038100</p>	<p>○ Kabel motoru 1,8 m pro LA-9, katalogové číslo 05117800</p> <p>○ Hadice pro připojení přívodu vzduchu, katalogové číslo 05250400</p> <p>○ Hadice pro připojení přívodu chladicího média, katalogové číslo 05075600</p> <p>○ Motorový násadec LA-9 (bez kabelu motoru), katalogové číslo 05015900</p> <p>○ Stojan násadce, katalogové číslo 03211500</p> <p>volitelně:</p> <p>○ <i>Kabel motoru 1,8 m pro LA-66, katalogové číslo 05116500</i></p> <p>○ <i>Motorový násadec LA-66 (bez kabelu motoru), katalogové číslo 05201200</i></p> <ul style="list-style-type: none">○ <i>Klíč na kleštinu, katalogové číslo 01125900</i>○ <i>Vidlicový klíč, katalogové číslo 03202800</i>○ <i>Servisní olej W&H, katalogové číslo 03304500</i>○ <i>Čisticí kartáček, katalogové číslo 00669400</i> <p>○ Síťový kabel, katalogové číslo 01343700 (Evropa) alternativně:</p> <p>○ Síťový kabel, katalogové číslo 01343900 (USA, CAN, J) / katalogové číslo 03212700 (UK, IRL) / katalogové číslo 02909300 (AUS, NZ) / katalogové číslo 04280600 (CH)</p>

4. Bezpečnostní pokyny



Je bezpodmínečně nutné, abyste dodržovali následující pokyny:

- > Uskladněte Perfecta 24 hodin před uvedením do provozu při pokojové teplotě.
- > Laboratorní jednotku Perfecta je třeba připojit k síťové zásuvce s ochranným uzemněním.
- > Nikdy nesahejte do běžícího nebo dobíhajícího rotačního nástroje.
- > Nikdy se nedotýkejte upínacího mechanismu/kleštiny motorového násadce, když je v chodu nebo dobíhá.
- > Dbejte na potřebné ochranné prostředky jako jsou ochranné brýle, štíty apod.
- > Dodržujte vždy pokyny uvedené v bezpečnostním listu pro zpracovávaný materiál.
- > Systém Perfecta je určen k použití na pracovištích zubních laboratoří (odsávání, ochranné pomůcky).



Používejte pouze vhodné a funkční nástroje

Používejte pouze kvalitní rotační nástroje splňující požadavky normy ISO 1797-1. Je bezpodmínečně nutné dodržovat pokyny výrobce nástrojů, týkající se maximálních otáček, maximálního krouticího momentu a levotočivého či pravotočivého chodu!

Nedovolené použití

V případě nedovoleného použití, jako je nepovolená montáž, změny či opravy jednotky Perfecta nebo při nedodržování našich pokynů pozbývá naše záruka platnosti, stejně jako veškeré další nároky vyplývající ze záruky!

Jednotku lze používat pouze v uzavřených prostorách (v interiéru)!

Bezpečnostní pokyny



Nebezpečná zóna

Jednotka není určena k použití ve specifickém prostředí (např. v korozivní nebo výbušné atmosféře).

Výpadek zdroje napětí

Při výpadku zdroje napětí nebo vypnutí jednotky Perfecta se uloží naposledy nastavené otáčky a po opětovném zapnutí se znovu aktivují.

Provozní režim nazývaný Přerušovaný provoz S6 (4 min./10 min.) je označením pro trvalý provoz s přerušovaným zatížením. Doporučená doba zatížení je 4 minuty na každých 10 minut pracovního cyklu.

5. Popis kolenního ovladače

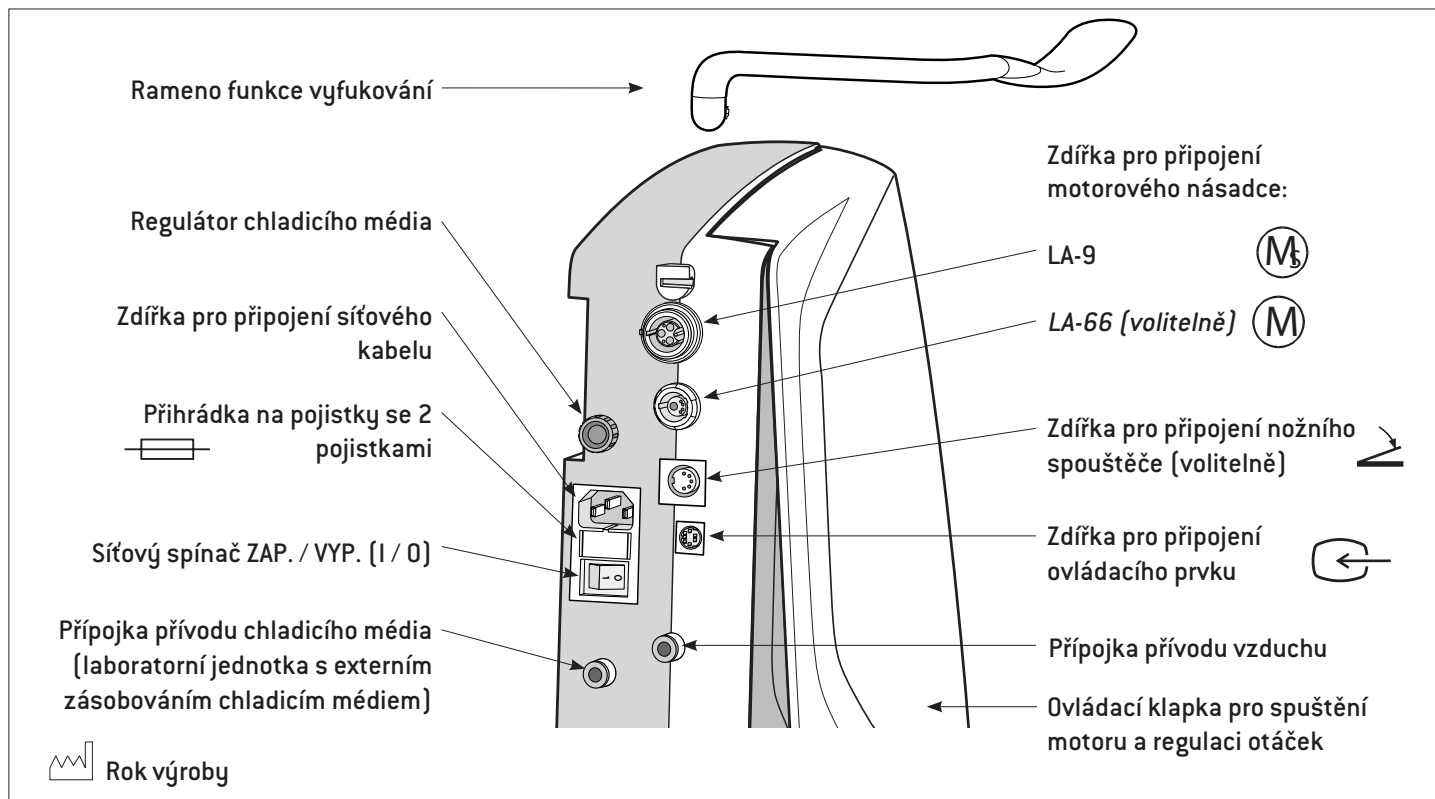

Montáž kolenního ovladače

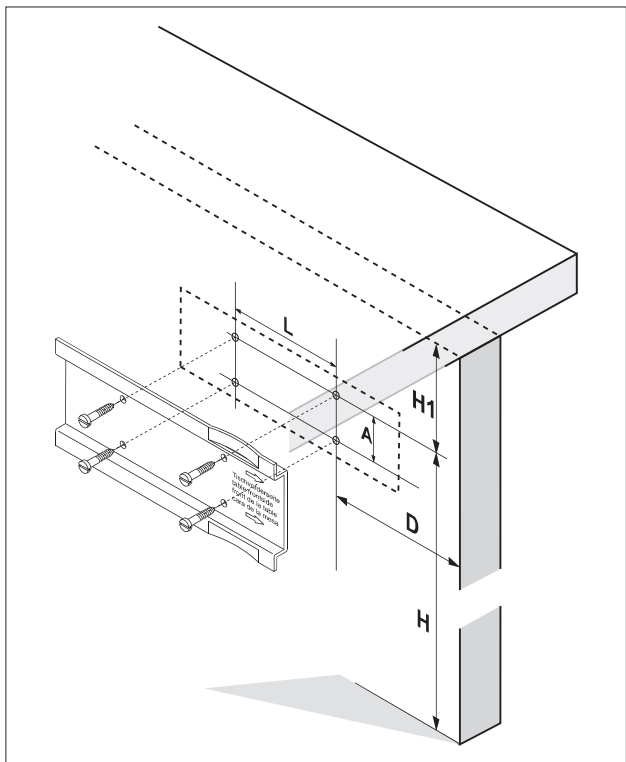

- 1 S použitím přiložené šablony nebo přídržného plechu vyznačte otvory na šrouby.
- 2 Předvrtejte 4 otvory na šrouby o \varnothing 3 mm.

Dodržujte rozměry:

H = 550 až 600 mm

H1 = min. 90 mm

D = 90 mm (laboratorní jednotka s externím zásobováním chladicím médiem)
125 mm (laboratorní jednotka s vnitřním zásobováním chladicím médiem),

měřeno od přední hrany stolu

L = 100 mm

A = 40 mm

Uvedení kolenního ovladače do provozu

 Před zapojením nebo odpojením kabelu motoru, ovládacího prvku, hadice pro přívod vzduchu, nožního spouštěče (volitelně), hadice pro přívod chladicího média (laboratorní jednotka s externím zásobováním chladicím médiem) vypněte laboratorní jednotku.

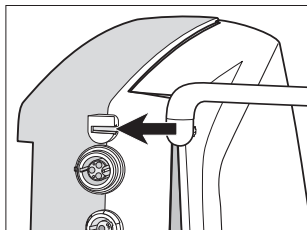

1 Nasuňte rameno funkce vyfukování až na doraz.

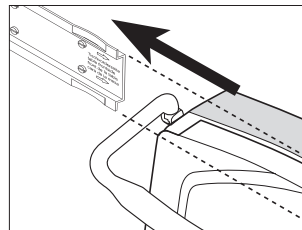

3 Nasuňte jednotku až na doraz na přídržný plech.
 Nasunutí vám usnadní kapka oleje.

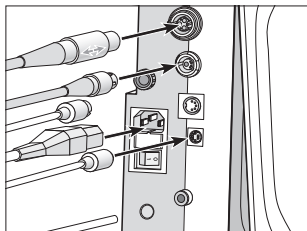

2 Zapojte kabel motoru, obslužný prvek, hadici pro přívod vzduchu, nožní spouštěč (volitelně), hadici pro přívod chladicího média (laboratorní jednotka s externím zásobováním chladicím médiem) a síťový kabel.

 Dbejte na správné umístění!

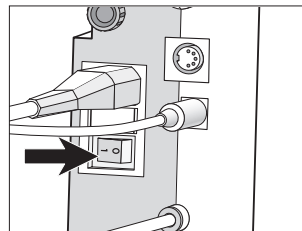

4 Zapněte jednotku (I).

6. Popis stolního přístroje s vnitřním zásobováním chladicím médiem

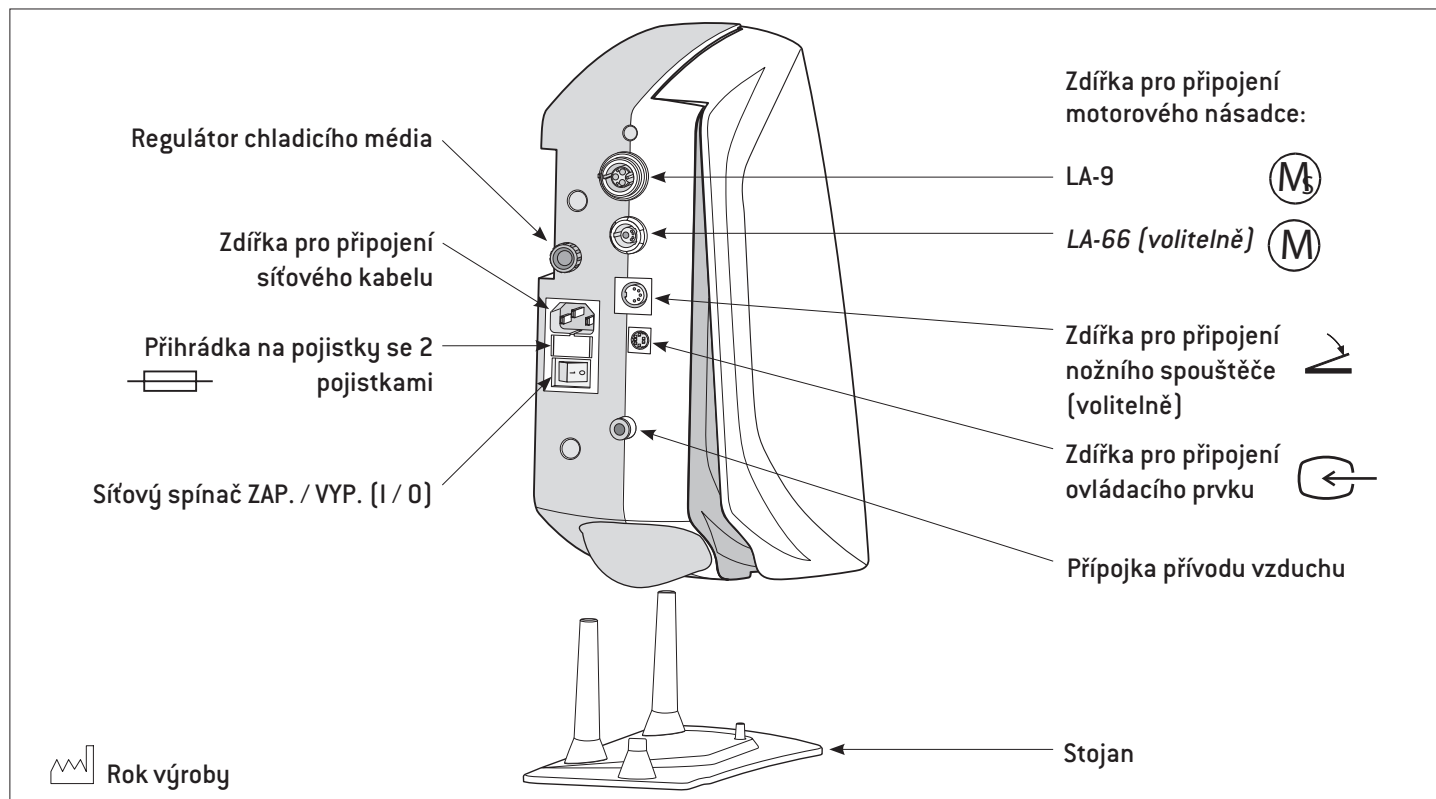

Popis stolního přístroje s externím zásobováním chladicím médiem

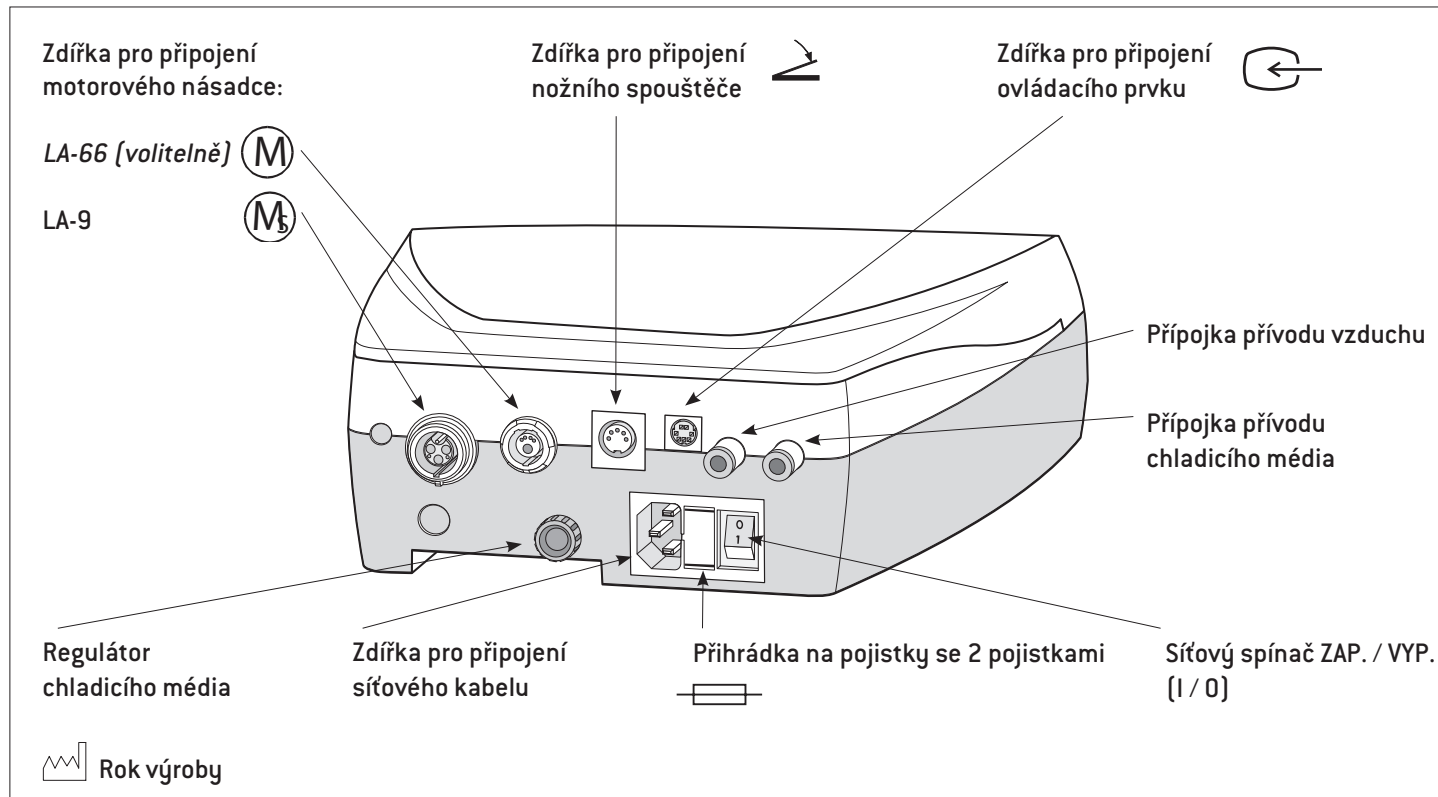

Uvedení stolního přístroje do provozu

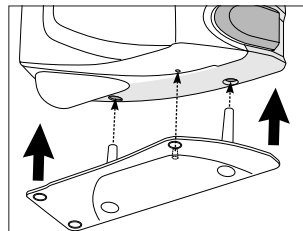
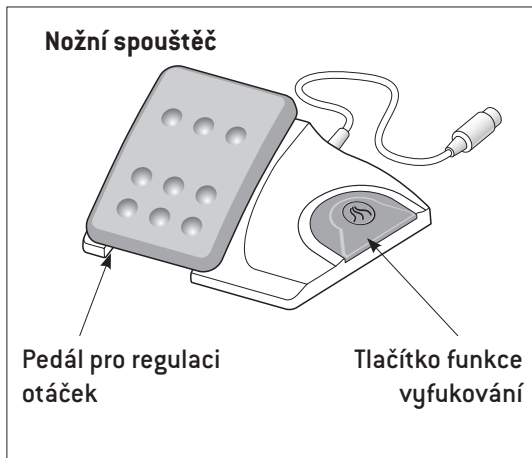

- 1 Nasadíte laboratorní jednotku na stojan se současně stlačenou ovládací klapkou (laboratorní jednotka s vnitřním zásobováním chladicím médiem).

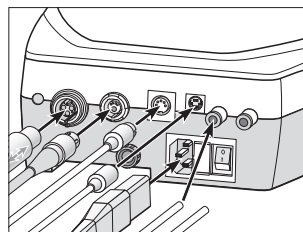

- 2 Zapojte kabel motoru, obslužný prvek, hadici pro přívod vzduchu, nožní spouštěč, hadici pro přívod chladicího média (laboratorní jednotka s externím zásobováním chladicím médiem) a síťový kabel.



Dbejte na správné umístění!

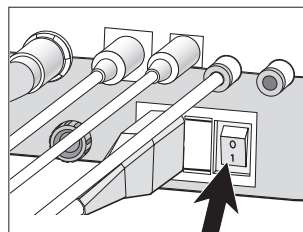

- 3 Zapněte jednotku [1].



Před zapojením nebo odpojením síťového kabelu, kabelu motoru, ovládacího prvku, hadice pro přívod vzduchu, hadice pro přívod chladicího média (laboratorní jednotka s externím zásobováním chladicím médiem) nebo nožního spouštěče vypněte laboratorní jednotku.

7. Všeobecné uvedení do provozu – naplnění zásobníku chladicím médiem

 Při odvzdušnění při prvním naplnění nebo při úplném vyprázdnění zásobníku chladicího média během provozu může dojít při vytékání chladicího média ke zpoždění. Společnost W&H doporučuje použití destilované vody.

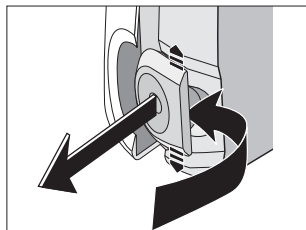

1 Vytáhněte zásobník chladicího média.

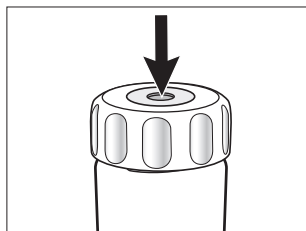

2 Odvzdušněte zásobník chladicího média stlačením ventilu.

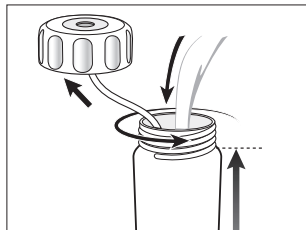

3 Otevřete zásobník a naplňte jej chladicím médiem.

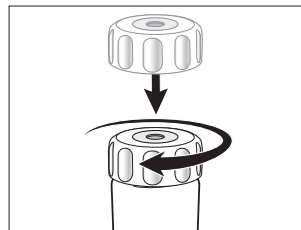

4 Zásobník chladicího média uzavřete.

 Nárůst tlaku v zásobníku chladicího média.

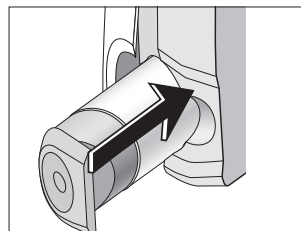

5 Zasuňte zásobník chladicího média tak, aby se zacvakl na své místo se slyšitelným klapnutím.

 Nasazujte pouze odvzdušňný zásobník chladicího média.

Všeobecné uvedení do provozu – regulace chladicího média

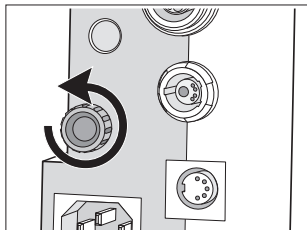

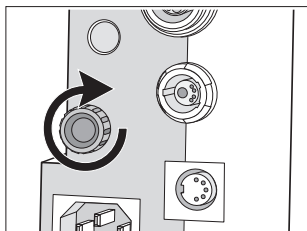

❶ Zvýšení přívodu chladicího média.

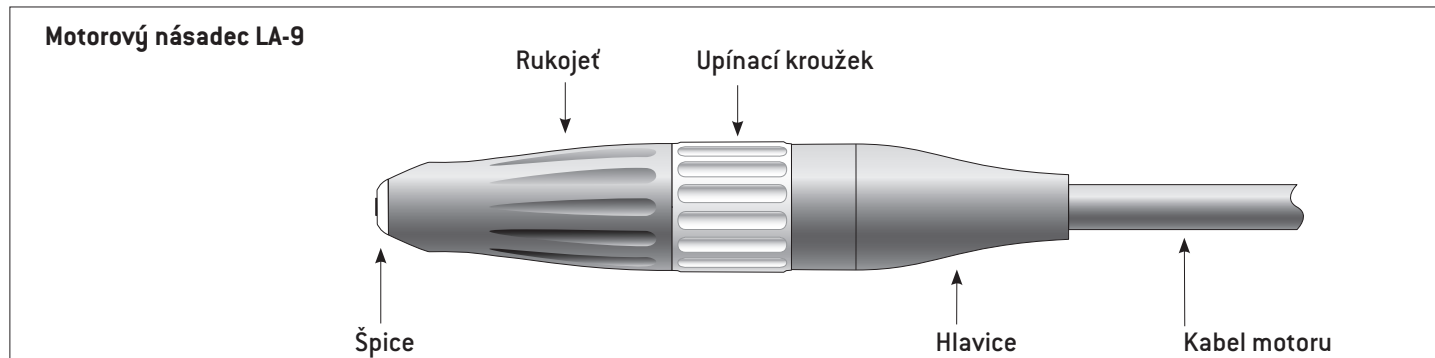

❷ Snížení přívodu chladicího média.

8. Popis motorového násadce LA-9 / Adaptér na frézku (volitelný)



 Adaptér na frézku (volitelný) pro motorový násadec je možné upevnit nad nebo pod upínacím kroužkem. Adaptér na frézku (volitelný) má na každé straně průměr 16 nebo 18 mm, aby bylo možné použití s různými frézkami.

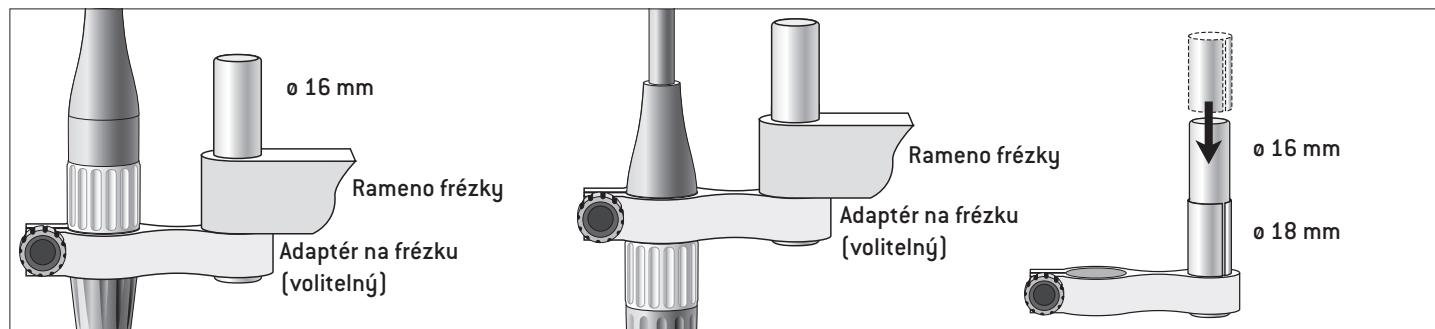

Popis motorového násadce LA-66 (volitelně)

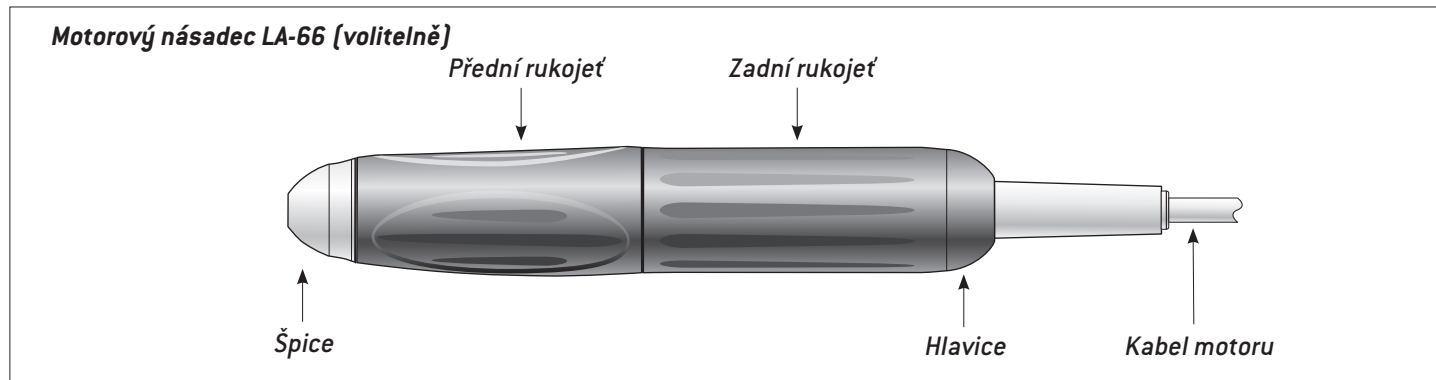

9. Všeobecná obsluha – spuštění motorového násadce / funkce vyfukování

 Spusťte motorový násadec stisknutím kolenního ovladače nebo nožního spouštěče.

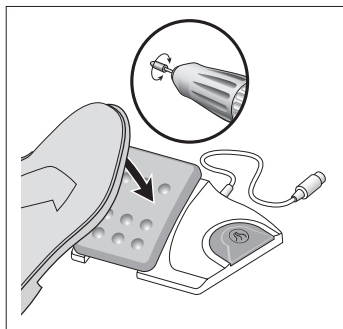
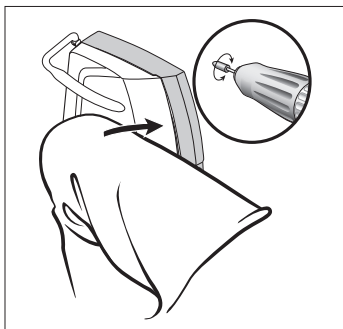

 Aktivujte funkci vyfukování konstantním tisknutím tlačítka nebo ramena.

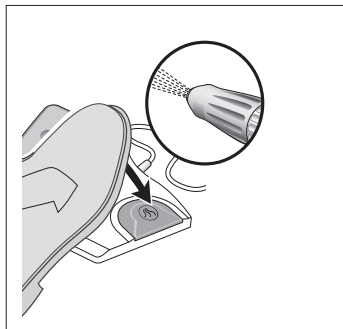
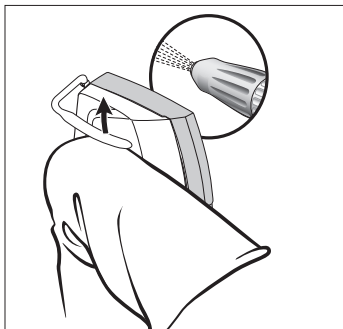

10. Popis ovládacího prvku

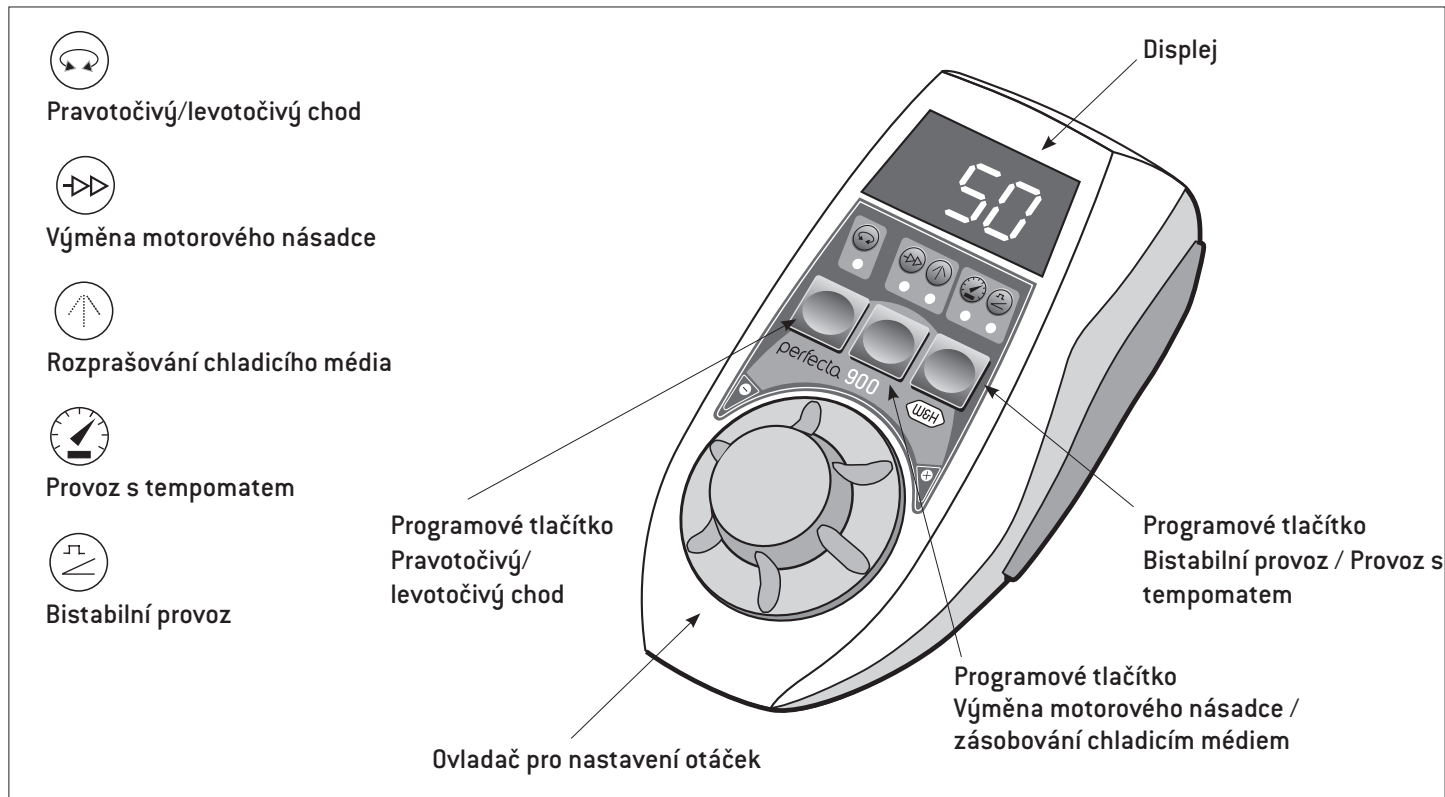

Popis ovládacího prvku – montáž držáku (volitelně)

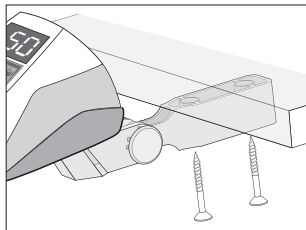
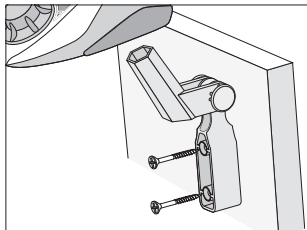

❶ Namontujte držák (volitelně).

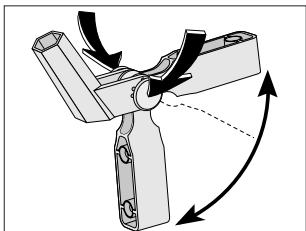

❷ Současným stisknutím obou tlačítek kloubu lze držák (volitelně) nastavit do různých montážních pozic.

11. Obsluha ovládacího prvku – levotočivý chod

 Stisknutím programového tlačítka lze přepínat mezi levotočivým a pravotočivým chodem. Při přepnutí na levotočivý chod se rozezní akustický signál a rozsvítí se LED kontrolka.

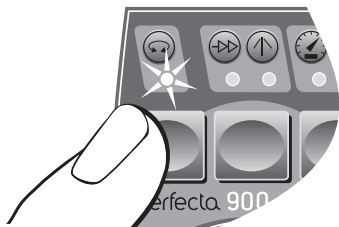

Obsluha ovládacího prvku – změna otáček

 Otáčením ovladače směrem PLUS / MÍNUS lze plynule zvyšovat / snižovat otáčky v rozmezí hodnot 5 000 – 80 000 ot./min. [LA-66 (volitelně) 1 000 – 40 000 ot./min.].

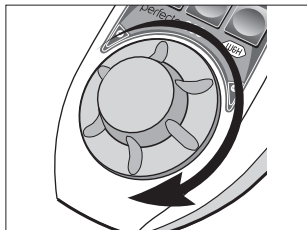

① Zvýšení otáček.

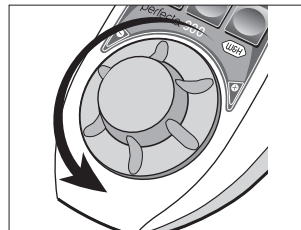

② Snižování otáček.

 Nastavení otáček v rozmezí 80 000 – 100 000 ot./min. [LA-66 (volitelně) 40 000 – 50 000 ot./min.].

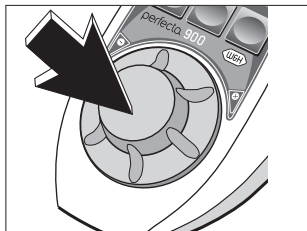

① Stiskněte ovladač.

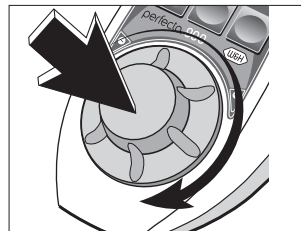

② Držte ovladač stisknutý a otáčejte jím.

 Předvolené maximální otáčky se nesmí při spuštění motoru překročit.

Obsluha ovládacího prvku – výměna motorového násadce / zásobování chladicím médiem

 Deaktivací programového tlačítka lze přejít na motorový násadec LA-66 (volitelně).

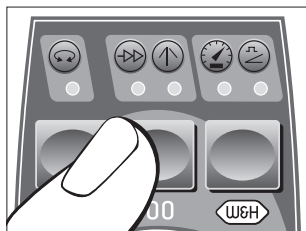

- 1 Držte tlačítko stisknuté, cca po 2 sekundách se rozezní akustický signál. LED kontrolka svítí.

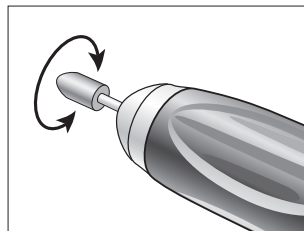

- 2 Spusťte motorový násadec stisknutím pedálu nebo ovládací klapky.

 Při přechodu na motorový násadec LA-9 se automaticky aktivuje rovněž rozprašování chladicího média. Deaktivace resp. aktivace rozprašování chladicího média: Stiskněte 1x programové tlačítko.

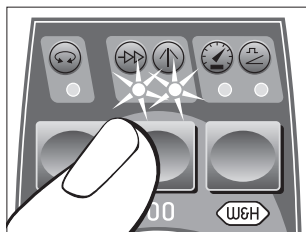

- 1 Držte tlačítko stisknuté, cca po 2 sekundách se rozezní akustický signál. Obě LED kontrolky svítí.

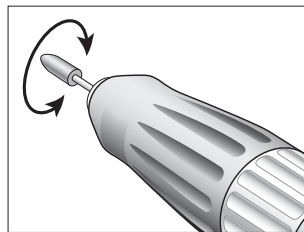

- 2 Spusťte motorový násadec stisknutím pedálu nebo ovládací klapky.

Obsluha ovládacího prvku – bistabilní provoz

 Při bistabilním provozu dojde při spuštění motoru automaticky k dosažení zvolených maximálních otáček. Motorový násadec běží samostatně. Deaktivace bistabilního provozu: Stiskněte 2x programové tlačítko.



- 1** Stiskněte tlačítko.
LED kontrolka svítí.

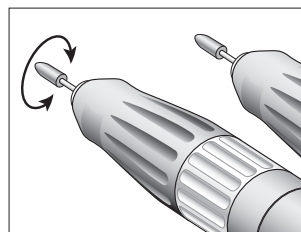

- 3** Zapněte nebo vypněte motorový násadec ťuknutím na pedál nebo ovládací klapku.

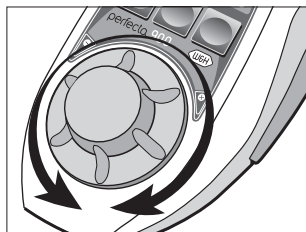

- 2** Nastavte otáčky.

Obsluha ovládacího prvku – provoz s tempomatem

 Při provozu s tempomatem se nastavené otáčky uloží a automaticky se udržují. Motorový násadec běží samostatně.
Deaktivace provozu s tempomatem: Stiskněte 1x programové tlačítko.



- 1 Stiskněte 2x tlačítko. LED kontrolka svítí.

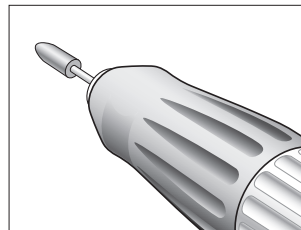

- 3 Vypněte motorový násadec ťuknutím na pedál nebo ovládací klapku.

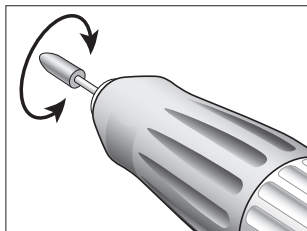

- 2 Spusťte motorový násadec a dosáhněte potřebných otáček. Po cca 2 sekundách se rozezní akustický signál a otáčky se uloží.

12. Sejmutí a nasazení motorového násadce

LA-9

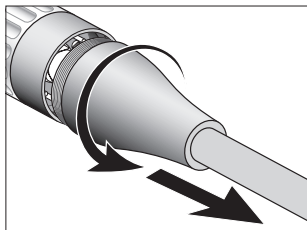

1 Odšroubujte hlavici.

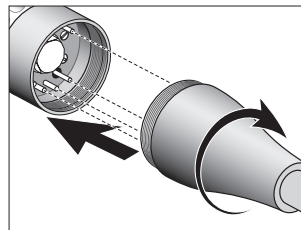

2 Nasadte hlavici a
příšroubujte ji.

 Dbejte na správné
umístění!

LA-66 (volitelně)

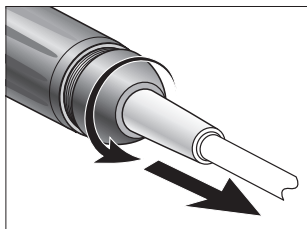

1 Odšroubujte hlavici.

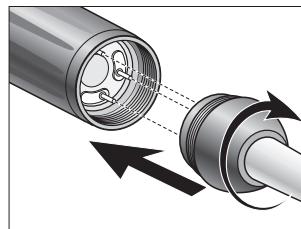

2 Nasadte hlavici a
příšroubujte ji.

 Dbejte na správné
umístění!

13. Výměna rotačního nástroje

LA-9

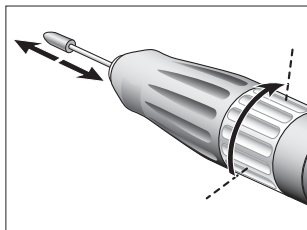

1 Otočte upínacím kroužkem doprava až na doraz. Rotační nástroj nasuňte až na doraz nebo jej vyjměte.

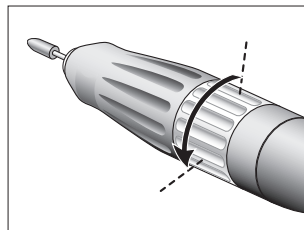

2 Otáčejte upínacím kroužkem doleva, až slyšitelně zacvakne.

LA-66 (volitelně)

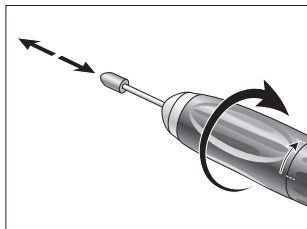

1 Otočte přední rukojetí doprava až na doraz. Rotační nástroj nasuňte až na doraz nebo jej vyjměte.

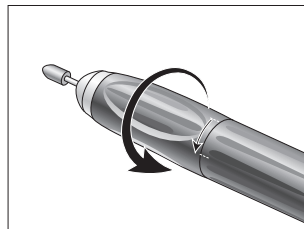

2 Otáčejte přední rukojetí doleva, až slyšitelně zacvakne.

Výměna rotačního nástroje

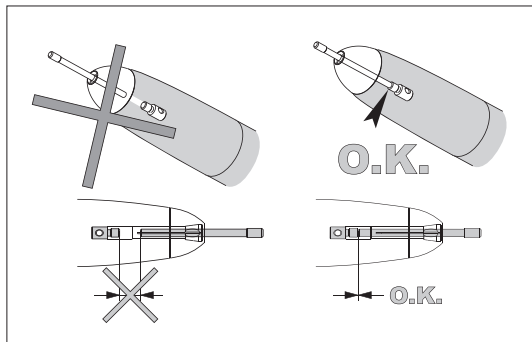

 Při otevřeném upínacím systému je motorový násadec zablokován. Při neúmyslném spuštění motorového násadce se vypne elektronika.

Zkušební chod

- > Spusťte motorový násadec.
- > Při poruchách funkce (např. při vibracích, neobvyklém hluku nebo zahřátí na vysokou teplotu) se obraťte se na autorizovaného servisního partnera společnosti W&H (viz strana 45).

14. Čištění

 Čištění jednotky Perfecta, motorového násadce, ovládacího prvku (volitelně), nožního spouštěče (volitelně) lze provádět pomocí suchého hadříku.

15. Čištění / výměna kleštiny LA-66 (volitelně)

 Klíč na kleštinu, vidlicový klíč a čisticí kartáček jsou uloženy na spodní straně stojanu násadce.

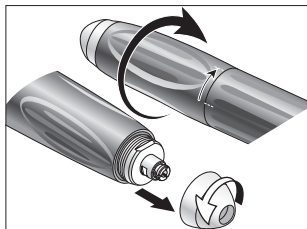

1 Otočte přední rukojetí doprava až na doraz. Otáčením doleva odšroubujte špici.

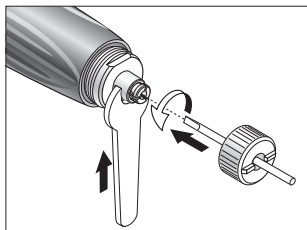

2 Nasadte klíč na kleštinu až na doraz kleštiny a otáčením doleva ji vyšroubujte.

 Vidlicovým klíčem pevně přidržte hřídel.

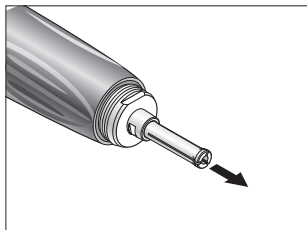

3 Vyměňte kleštinu.

Čištění / výměna kleštiny

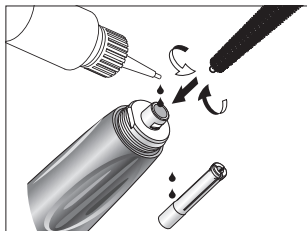

- ❶ Vyčistěte hřídel zevnitř a zvenku čistícím kartáčkem. Kápněte 2 kapky oleje jak na otvor v hřídeli, tak zvenku na kleštinu.

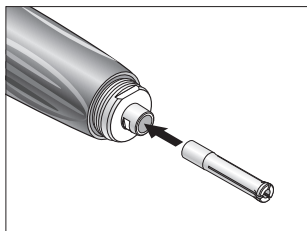

- ❷ Nasadte kleštinu.

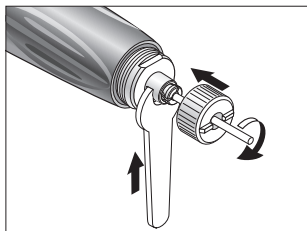

- ❸ Nasadte klíč na kleštinu až na doraz kleštiny a otáčením doprava ji zašroubujte. Vidlicovým klíčem pevně přidržte hřídel.

16. Chybová hlášení (zobrazovaná na displeji)

Chyba č.:	Popis	Náprava
E00	Přehřátí elektroniky – bezpečnostní vypnutí	Vypněte laboratorní jednotku, nechte ji minimálně 10 minut vychladnout a poté ji spusťte znovu
E01	Přetížení motorového násadce, zablokovaný pohon	Připojte motorový násadec nebo zavřete upínací mechanismus
E07	Chyba nožního spouštěče, inicializace	Vypněte laboratorní jednotku, znovu ji spusťte a při zapnutí netiskněte nožní ani kolenní ovladač
E09	Chyba nožního spouštěče, chyba regulátoru otáček (nožní a kolenní ovladač)	Vypněte laboratorní jednotku, zkontrolujte zástrčku nožního ovladače a jednotku znovu spusťte
E19	Omezení doby chodu	Vypněte laboratorní jednotku a znovu ji spusťte
E99	Výpadek systému	Vypněte laboratorní jednotku a znovu ji spusťte



Jestliže některé z popsaných chybových hlášení nelze odstranit vypnutím a novým zapnutím zařízení Elcomed, je potřeba je nechat přezkoušet autorizovaným servisním partnerem společnosti W&H (viz stránka 45). Při případném úplném výpadku laboratorní jednotky, který je způsoben vnějšími vlivy, je třeba jednotku vypnout a znovu zapnout.

17. Příslušenství W&H

Používejte výhradně originální příslušenství/náhradní díly od firmy W&H nebo příslušenství schválené firmou W&H

03211500	Stojan násadce
04014700	Pojistka T1,25L
01199100	Pojistka T2A
05117800	Kabel motoru 1,8 m LA-9
05015900	Motorový násadec LA-9 (bez kabelu motoru)
05038100	Nožní spouštěč L-NV
05075600	Hadice pro připojení přívodu chladicího média
05138000	Držák na obslužný prvek (volitelně)
05243400	Obslužný prvek LA-9D
05250400	Hadice pro připojení přívodu vzduchu
06319400	Adaptér na frézku (volitelný)
<i>05116500</i>	<i>Kabel motoru 1,8 m LA-66</i>
<i>05201200</i>	<i>Motorový násadec LA-66 (bez kabelu motoru)</i>
<i>00669400</i>	<i>Čisticí kartáček</i>
<i>03202800</i>	<i>Vidlicový klíč</i>
<i>03304500</i>	<i>Servisní olej W&H</i>
<i>01125900</i>	<i>Klíč na kleštinu o \varnothing 2,35 mm</i>
<i>01126000</i>	<i>Klíč na kleštinu o \varnothing 3 mm</i>
<i>03205500</i>	<i>Kleština o \varnothing 2,35 mm</i>
<i>03205600</i>	<i>Kleština o \varnothing 3 mm</i>

18. Servis

Oprava

Pokud dojde k nějaké závadě, pošlete do servisu vždy celou laboratorní jednotku, protože při poruchách funkce motoru je třeba také přezkoušet řídicí elektroniku!

Rekomenduojame, kad taisymā ir tehniņę priežiūrā atliktų W&H įgaliotasis aptarnavimo partneris.

Zaslání jednotky zpět

- > S případnými dotazy se obračete na autorizovaného servisního partnera společnosti W&H (viz strana 45).
- > Při zasílání jednotky zpět používejte vždy originální obal!
- > Kabel motoru nenavíjete na motorový násadec a nelámete jej! (nebezpečí poškození)

Pravidelné přezkoušení přístroje Perfecta a příslušenství

Je třeba provádět pravidelnou kontrolu funkce a bezpečnosti, a to i u příslušenství, nejméně jedenkrát za tři roky, pokud nejsou zákonným ustanovením předepsány kratší intervaly.

Doporučujeme, abyste si tyto kontroly nechali provádět výhradně u autorizovaného servisního partnera společnosti W&H (viz stránka 45).

19. Technické údaje

Perfecta 900 s motorovým násadcem	LA-9	LA-66 (volitelně)
Mech. dodávaný výkon	30 W	160 W
Krouticí moment	0,7 Ncm	7,8 Ncm
Otáčky	5 000 – 100 000 ot./min.	1 000 – 50 000 ot./min.
Příkon		200 W
Síťové napětí	100 – 130 V	střídavého napětí / 220 – 240 V střídavého napětí
Jmenovitý proud		0,2 – 1,6 A / 0,1 – 0,8 A
Síťová pojistka		250V – T2A / 250 V – T1,25L
Tolerance napětí		+/- 10 %
Kmitočet		50 – 60 Hz
Provozní režim	S6 [4/10min]	trvalý provoz s přerušovaným zatížením
Hlučnost		< 55 dBA
Vibrace		< 2,5 m/s ²
Výška / šířka / hloubka a hmotnost s vnitřním zásobováním chladicím médiem:		
Kolenní ovladač	bez ramena: 306 / 128 / 317 mm, s ramenem: 306 / 187 / 340 mm	a 6,0 kg
Stolní přístroj	317 / 116 / 317 mm	a 6,3 kg
Výška / šířka / hloubka a hmotnost s externím zásobováním chladicím médiem:		
Kolenní ovladač	bez ramena: 236 / 108 / 282 mm, s ramenem: 236 / 187 / 304 mm	a 5,5 kg
Stolní přístroj	88 / 236 / 282 mm	a 5,8 kg
Tlak vyfukovacího vzduchu (vstup)		max. 6 bar [87 psi / 600 kPa]
Přípojka přívodu chladicího média (vstup)		max. 2 bar [29 psi / 200 kPa]
Průměr kleštiny	1,6 mm	2,35 / 3,0 mm
Přesnost otáčení vrtáku		[0,02 mm

Technické údaje

Fyzikální vlastnosti

Teplota při skladování:

-40 °C až +70 °C

Vlhkost vzduchu při skladování:

8 % až 80 % (relativní), nekondenzující

Provozní teplota:

+5 °C až +40 °C

Vlhkost vzduchu při provozu:

maximálně 80 % (relativní) při teplotě do +31 °C, lineárně se snižující do
maximálně 50 % (relativní) při teplotě do +40°C

Stupeň znečištění (pollution degree):

2

Stupeň přepětí (overvoltage degree):

II

Nadmořská výška při nasazení (altitude):

do 2 000 m nad hladinou moře

20. Recyklace a likvidace

Recyklace

Firma W&H pocituje mimořádnou odpovědnost za ochranu životního prostředí. Laboratorní jednotka Perfecta i její obal jsou vyrobeny tak, aby byly co nejméně škodlivé pro životní prostředí.



Likvidace laboratorní jednotky Perfecta, ovládacího prvku, nožního spouštěče a motorového násadce

Dodržujte zákony, směrnice, normy a předpisy týkající se likvidace elektroodpadu a které jsou platné ve vaší zemi.

Likvidace obalu, v němž se jednotka prodává

Obalové materiály jsou vybírány s ohledem na ekologii a techniku likvidace a proto jsou recyklovatelné. Obalové materiály, které již nepotřebujete, odevzdejte do sběrný k řádné likvidaci. Přispějete tím k tomu, že budou opětovně získány suroviny a nevznikne tak odpad.

Záruční list

Tento výrobek byl vyroben s vysokou péčí kvalifikovanými odborníky. Bezchybný provoz zaručuje široký rozsah testů a kontrol. Záruka může být uznána, pouze pokud byly dodrženy všechny provozní podmínky a pokyny uvedené v návodu k použití.

Jako výrobce společnost W&H odpovídá za vady materiálu a za výrobní defekty vzniklé v záruční době 24 měsíců.

Nepřebíráme zodpovědnost za poškození způsobené nesprávným užíváním nebo opravou třetí osobou, která nebyla autorizovaná společností W&H!

Záruční nároky uplatňujte, při předložení dokladu o zakoupení, u vašeho dodavatele nebo u autorizovaného servisního partnera společnosti W&H. Provedení záručního výkonu neprodlužuje záruku ani záruční lhůtu.

Záruka **24** měsíců

EU prohlášení o shodě

Společnost W&H tímto prohlašuje, že výrobek splňuje předpisy následující ustanovení:

Nařízení o strojních zařízeních (EU) 2023/1230

Směrnice o elektromagnetické kompatibilitě 2014/30/EU

Směrnice o omezení používání některých nebezpečných látek 2011/65/EU

Úplný text EU prohlášení o shodě je k dispozici na následující internetové adrese <https://wh.com>.

Autorizovaní servisní partneři společnosti W&H

Navštivte společnost W&H na internetu na <https://wh.com>.

V nabídce „Servis“ najdete nejbližšího autorizovaného servisního partnera společnosti W&H.

Nebo naskenujte QR kód.





W&H Dentalwerk Bürmoos GmbH
Ignaz-Glaser-Straße 53, 5111 Bürmoos, Austria

t +43 / 6274 / 6236-0, f +43 / 6274 / 6236-55
office@wh.com wh.com

Form-Nr. 50596 ACZ
Rev. 011 / 04.10.2024
Změny vyhrazeny